

Код производителя указан на упаковке в соответствии к буквой:

А - ООО «МК БТС», г. Пенза, ул. Карпинского, д/д.99, офис 3

Б - ООО «Мебелони», Пензенская область, г. Пенза, ул. Рябова, стр. 7Д

Инструкция по сборке и эксплуатации мебели Компьютерный стол «Лорд NEW» 12-02.002

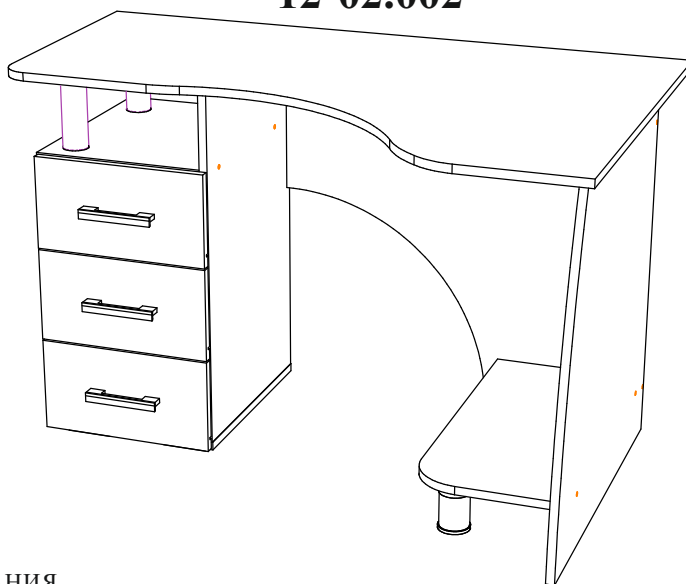

Ширина (мм): 1200

Высота (мм): 750

Глубина (мм): 800

3 ящика:
максимальная нагрузка
на ящик - 10 кг.

ОБЩИЕ ТЕХНИЧЕСКИЕ УКАЗАНИЯ

Настоятельно рекомендуем перед началом сборки внимательно ознакомиться с данной инструкцией, проверить наличие всех деталей и фурнитуры согласно комплектационным ведомостям, убедиться в их качестве (отсутствие царапин, сколов, вмятин и т.д.) т.к. претензии по количеству комплектующих и качеству изделия после сборки не принимаются

Сборку советуем производить вдвоём на ровной поверхности, в качестве подкладочного материала рекомендуем использовать гофрокартон от упаковок.

Производитель оставляет за собой право вносить изменения не нарушающих внешнего вида и габаритных размеров изделия (замена крепежной фурнитуры, ножек, ручек и т. д. на аналоги).

Правила эксплуатации

Для длительного сохранения эксплуатационных и эстетических качеств мебели необходимо соблюдать следующие правила по уходу за мебелью во время ее эксплуатации:

- эксплуатировать мебель в сухом, проветриваемом помещении с температурой воздуха от +10 С до +40 С и относительной влажностью воздуха не более 70%
- в процессе эксплуатации мебели возможно ослабление крепежной фурнитуры - необходимо ее поправлять
- при эксплуатации изделий имеющие декоративные решения в виде стекла или зеркал необходимо помнить, что эксплуатация стекла и зеркал с трещиной сопряжено с риском получения травм. Следует немедленно заменить стекло/зеркало при появлении трещин.
- не допускать скопления влаги на поверхностях изделия во избежание набухания щитов и отклейки кромок
- беречь поверхности от механических повреждений, не ставить на поверхность горячие предметы
- при чистке использовать влажную ткань с применением специальных средств по уходу за мебелью с последующей протиркой поверхностей насухо
- не допускайте попадания на поверхность веществ, таких как растворители, бензин, обезжиривающие средства и др.

Гарантийные обязательства

- Изготовитель гарантирует соответствие мебели требованиям ГОСТ 16371-2014, ТР ТС 025/2012, при соблюдении условий транспортировки, хранения, сборки (для мебели, поставляемой в разобранном виде), эксплуатации.
- Срок службы изделия - 5 лет (при соблюдении условий эксплуатации мебели).
- Гарантийный срок эксплуатации мебели - 24 месяца.

EAC

**Компьютерный стол «Лорд»
12-02.002**











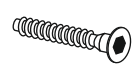

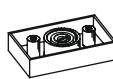

Срок службы изделия - 5 лет
Срок гарантии - 24 месяца

Соответствует требованиям
ТР ТС 025/2012

Производитель в соответствии с буквой
А - ООО «МК БТС», г. Пенза, ул. Карпинского, д/д.99, офис 3
Б - ООО «Мебелони», Пензенская область, г. Пенза, ул. Рябова, стр. 7Д

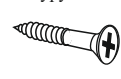
Дата изготовления _____

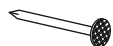
Поз.	Наименование	Длина	Ширина	Кол-во	Упак.
1	Столешница	1200	800	1	1
2	Панель задняя	734	734	1	2
3	Боковина	734	700	1	2
4	Боковина	698	426	1	2
5	Боковина	532	426	1	2
6	Полка под сист. блок	280	600	1	2
7	Крышка	352	426	1	2
8	Крышка	335	426	1	2
9	Бок ящика	400	98	6	2
10	Вязка ящика	260	98	3	2
11	Фасад	184	346	3	2
12	ЛДВП	560	345	1	2
13	ЛДВП	404	288	3	2

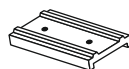
Евровинт 6x50  19 шт.	Евроключ  1 шт.	Заглушка для евровинта Венге  15 шт.	Заглушка для эксцентрика Венге  18 шт.
Опора прямоугольная 20 мм.  4 шт.	Ручка BTS №17 (С17 (96-128))  3 шт.	Фланец пластиковый Ф-50  4 шт.	Футорка для шурупа 4x16  2 шт.
Опора регулируемая 100 мм.  1 шт.	Шуруп 4x16  42 шт.	Шуруп 4x25  4 шт.	Эксцентриковая стяжка  18 шт.
Направляющая роликовая 400 мм.  3 компл.	Гвоздь 2x20  54 шт.	Труба хром D50 145мм  2 шт.	Подпятник  3 шт.

**Качество мебели зависит от качества сборки.
Рекомендуем доверить сборку специалистам.**

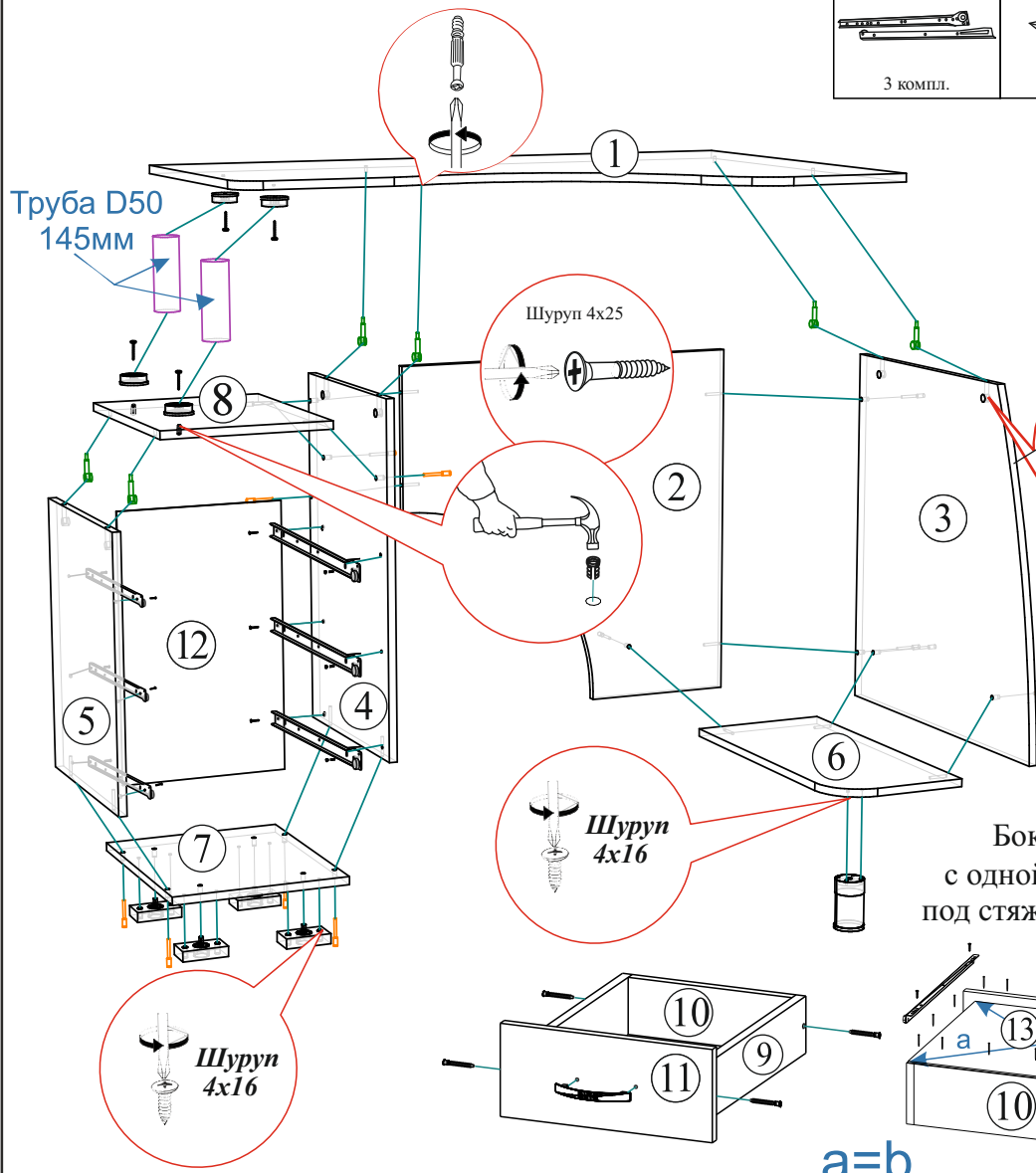

Необходимый инструмент для сборки.
Рекомендуем сборку производить вдвоем.



ВНИМАНИЕ!!!
Боковины ящика закромлены с одной стороны, поэтому отверстия под стяжку направлены в одну сторону.



Для правильного открывания ящиков, необходимо выровнять диагонали каркаса изделия, только потом прибить ЛДВП не нарушая диагонали.

Уважаемый покупатель!

Убедительная просьба сохранять упаковку до полной сборки изделия!

В случае обнаружения брака/дефекта обязательно сфотографировать выявленный дефект и этикетку на упаковке. На фотографии должно быть четко видно: наименование изделия, дату изготовления и номер бригады. Претензии по качеству без фотографии этикетки не принимаются.

 ШКАФ КУПЕ ДЛЯ ОДЕЖДЫ 3-Х ДВЕРНЫЙ Шкаф-купе "Модерн-2" 1,5м Цвет: венге/лорело	Дата изготовления 01.01.2018	Бригада 1
	1/3 Срок службы 5 лет. Гарантия 24 мес. 02-05.008	

H0L897GZTOYQOK 08063-01 00533895 18 0002